

MONOGRAFÍAS FILATÉLICAS 25



EL MATASELLO RUEDA CARRETA N^o 9
DE ALICANTE
EVOLUCIÓN DE USOS Y VARIANTES
1858-1862

Juan Antonio Llàcer Gracia
Octubre 2017

Subastas Europa

www.subastaseuropa.com info@subastaseuropa.com

<u>Índice</u>	Página
Consideraciones sobre este trabajo.....	3
Razones de la creación del matasello rueda de carreta.....	3
El matasello rueda de carreta nº9. 1858-1859. Tipos y diferencias.....	4
La rueda de carreta nº9 modificada de Alcoy. 1858-1859.....	5
La Rueda de Carreta nº9 modificada de Alicante de 1859.....	10
Distribución de la R.C. nº9 de Alcoy (tipo II-Ila) y de Alicante (tipo Ia).....	11
El matasello rueda de carreta nº9. 1860-1862.....	11
-Primeros día de uso.....	12
-Último día circulación.....	12
-Franqueos múltiples en correo nacional.....	13
-Correo al extranjero.....	13
La rueda de carreta nº9 modificada de Alicante. 1860-1861.....	13
La rueda de carreta nº9 variante color azul de Alicante.....	15
Uso de la Rueda de Carreta azul de Alicante en el Servicio Nacional.....	18
Correo marítimo dirigido y procedente del extranjero a Alicante.....	19
Otras anomalías de la rueda de carreta nº9.....	22



C/ Balmes 266, ent. 5
08006-Barcelona
Tel. 93 127 20 32 - 237 00 15

www.subastaseuropa.com info@subastaseuropa.com

Consideraciones sobre este trabajo.

En este estudio se pretende dar a conocer la información recopilada durante años, no sólo de los usos y variantes más significativos de la rueda de carreta nº9 en color negro y de la rueda de carreta en color azul en la provincia de Alicante, sino de la evolución de estos matasellos en el ámbito de las relaciones de esta provincia con el resto del territorio español, en pleno desarrollo del correo terrestre y con el auge de las nuevas compañías de comercio marítimo internacional en la Europa mediterránea entre 1858 y 1862.

En la administración postal de Alicante y durante la circulación de los sellos de las emisiones de 1858, 1860 y 1862, se producen estampaciones del numeral nº9 con variedades muy interesantes de composición y de color.

También estudiaremos que el uso de las variedades numerales de la carreta de Alicante, coinciden en el tiempo con la extraña aparición de la ruedas de carreta invertidas de Alcoy en 1858-59 y la de Alicante en 1859, pero así mismo, aparecerán curiosamente en algunas cartas y envueltas salidas de la Administración principal de Alicante en el mes de julio de 1860 y en un día aislado de julio de 1861.

Respecto a la ruedas de carreta azul se desarrolla un pequeño estudio con la aparición y evolución de esta variante de color que se estampa en esta administración en algunos días de los meses de diciembre de 1860 y más tarde en un color claramente diferenciado durante algunos días de agosto de 1861.

Al igual, se muestran sellos obliterados con esta rueda de carreta en color azul del Servicio Nacional y cartas circuladas por correo marítimo.

Por otro lado se ha considerado interesante incluir algunos matasellos numerales de la rueda de carreta de alicante que presentan anomalías en su estampación y que comenzaron a utilizarse en este periodo y también el uso de este numeral para cancelar sellos extranjeros en la correspondencia procedente del extranjero.

Razones de la creación del matasello rueda de carreta.

Tras el uso continuado del matasello tipo parrilla desde 1852, en 1857, se detectaron sellos de 4 cuartos rojo servidos, que habían sido barnizados para limpiar los rastros de tintas y ser reutilizados de nuevo. Así pues, el matasello rueda de carreta se pone en circulación por Orden de la Dirección General de Correos de 7 de octubre de 1858, como sustituto de los matasellos tipo rejilla y parrilla para evitar el fraude de sellos servidos en las administraciones principales, de cambio y en las estafetas agregadas de 1ª clase. De esta forma todas estas pasaban a utilizar el matasello tipo rueda de carreta numerada y todas las demás, incluyendo desde las agregadas de 2ª clase hasta las de 12ª categoría, pasarían a utilizar el matasello fechador de 20 milímetros sobre los sellos adhesivos.

Naturalmente esto suponía que debían recogerse y retirarse todos matasellos tipo parrilla y rejilla utilizadas hasta ese momento.

La circular de la Dirección General de Correos decía que estos cambios debían producirse a partir del 15 de octubre de 1858, primera fecha oficial de uso de la rueda de carreta en todo el territorio nacional.

Es evidente que los matasellos fueron enviados a todas administraciones principales, de cambio y agregadas de 1º clase, anteriormente a esa fecha oficial, pues la rueda de carreta nº1 de la Administración Central de Madrid comienza a utilizarse oficiosamente el primer día de octubre, siendo el 15 de octubre el primer día de uso oficial.

La utilización de la rueda de carreta antes del 15 de octubre se da, además de en Madrid, en otras administraciones como Barcelona, Valencia y Alicante, lo que nos confirma que el uso anterior a la fecha oficial se produjo al parecer a manera de prueba, en los primeros días de octubre, tras recibir el matasello las administraciones.

Algún especialista en estos matasellos asegura que la primera fecha de uso conocida de la rueda de carreta nº9 de Alicante es el 9 de octubre de 1858, (fecha de la que no tenemos constancia en imágenes), lo que supondría que la última fecha de uso del matasello tipo parrilla en Alicante sería el 8 de octubre de 1858, sin embargo esto está todavía para contrastar.

Como consecuencia de los buenos resultados en el uso continuado de este matasello durante varios años, se producirán cambios de color y modificaciones en la forma de las cifras, los círculos concéntricos, y adornos de algunas de las administraciones que utilizaron la rueda de carreta, que con el paso de los años darán lugar a las llamadas “ruedas de carreta modificadas”, como son la nº4 estrellada de la Coruña, nº6 modificada de Málaga, la nº 9 de Alcoy, la nº20 modificada de Bilbao, la nº21 modificada de Burgos, la nº31 modificada de León, la nº40 de Salamanca, la nº41 modificada especial estampada en negativo de San Sebastián, la nº 46 modificada de Tarragona, y la nº48 modificada de Vitoria.

El matasello rueda de carreta nº9 de 1858-1859. Tipos y diferencias.

Para entender las variedades de composición y color de la rueda de carreta alicantina entre los años 1858 y 1862, se cree necesario explicar brevemente todos los tipos aparecidos anteriormente durante los años 1858 y 1859, pues es fundamental para la posibles nuevos estudios o ampliación de datos inéditos en un futuro.

Tras el análisis pormenorizado de todo el volumen de correspondencia salida desde Alicante entre octubre de 1858 y febrero de 1860, puede apreciarse que los matasellos numerales de la oficina principal de esta administración con el tiempo dieron lugar a variantes importantes de posición, forma y color.

Para el estudio de los tipos de rueda de carreta nº9, tendremos en cuenta que el punto de vista de colocación del matasello se dará de manera que el “9.” central se encuentre en su posición normal vertical, quedando los nueve radiales en los extremos de una cruz imaginaria y la denominaremos **rueda de carreta nº9 de Alicante tipo I.**

Hasta ahora los archivos consultados revelan la existencia de varios tipos de fechadores numerales, que principalmente podemos resumir en cuatro, aunque aquí puedan mencionarse algunos subtipos de menor importancia.

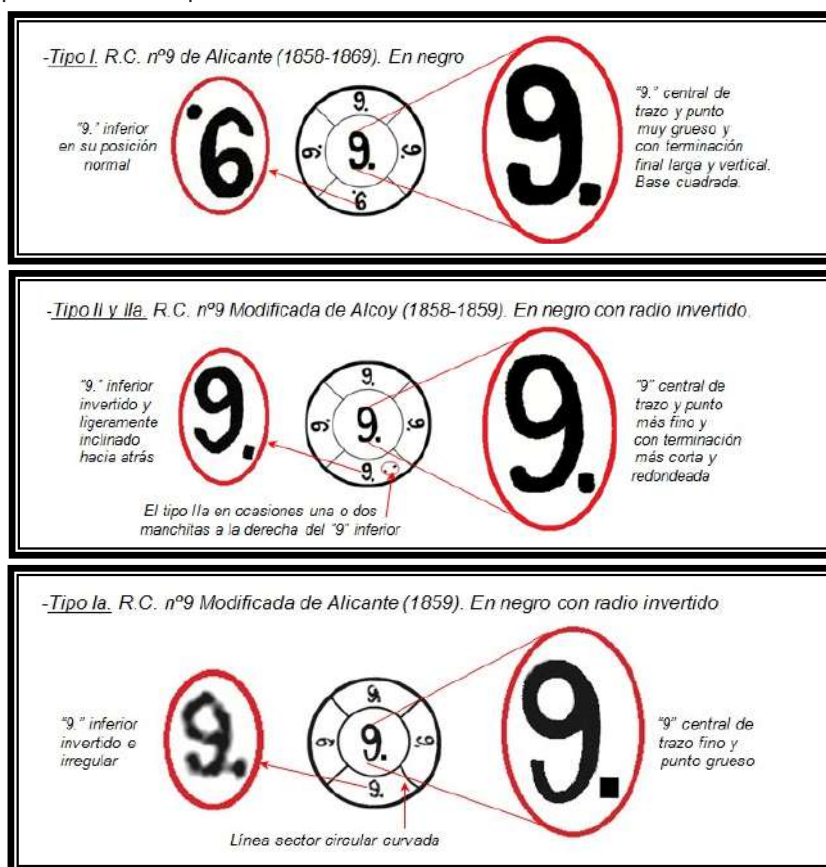

Se ha estimado incluir en esta clasificación el fechador con radio invertido de Alcoy, utilizado en esta entre octubre de 1858 y enero de 1860, para diferenciarlo claramente del resto de las carretas invertidas de este numeral, por entender que de alguna manera ha estado siempre vinculado al de su administración principal, además de que por razones obvias, la Administración de Alcoy nunca debió utilizarlo en sus oficinas.

En el caso que nos ocupa de Alicante, según los datos recopilados hasta ahora, las cartas circuladas al menos entre el 1 y el 7 de octubre aparecen con sellos obliterados con matasello tipo parrilla.

La primera fecha de uso oficioso conocido de la rueda de carreta nº9 es del 10 de octubre, de la que se tiene constancia en imágenes.

Si consideramos una clasificación cronológica de las ruedas de carreta alicantinas, los gráficos de las imágenes presentadas muestran las diferencias entre los primeros tipos y subtipos de la rueda de carreta nº9 entre 1858 y 1860.

La rueda de carreta nº9 modificada de Alcoy. 1858-1859

El estudio del uso del matasello tipo rueda de carreta nº9 en Alcoy es sin duda uno de los más curiosos, intrigante y quizás un poco olvidado en lo que se refiere a su investigación, pero sin embargo es uno de los más buscados de entre los de su categoría.

Este matasello numeral ha causado confusión durante muchos años entre los coleccionistas e investigadores debido a la ausencia total de información en los archivos oficiales.

La primera noticia que se tiene del "hallazgo" de esta rueda de carreta modificada es un estudio publicado por el Sr. Andreu Valldeperas Ros en la revista "Información de Filatelia e Historia Postal" del Círculo Filatélico y Numismático de Barcelona en el verano-otoño de 1974.

En este pequeño estudio el Sr. Valldeperas explica haber encontrado dos piezas distintas, de diferente fecha con sellos del 4 cuartos rojo obliterados, uno con la rueda de carreta nº9 de Alicante con fechador de esta ciudad y otro con fechador de Alcoy y una rueda de carreta nº9 en la que uno de los nueve aparece invertido.

Valldeperas detalla su satisfacción al encontrar esta variedad y da algunas posibilidades en la aparición de la carreta nº9 invertida, pero considerando "muy improbable" que el numeral fuese estampado en Alcoy.

Unas de las posibilidades que da es que el matasello se utilizara en Alicante para cancelar la correspondencia sin matasellar procedente desde la provincia a la capital.

Pero el Sr. Valldeperas todavía va más lejos e incluso considera equivocadamente que la carreta modificada debía ser clasificada como la rueda de carreta nº9 tipo I, al ser utilizada en las primeras fechas de uso.

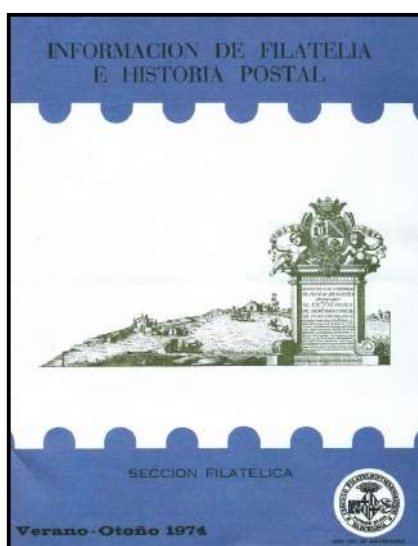

Valdeperas dice textualmente: “Buscad y estudiad vuestro archivo principalmente de cartas, y si entre todos hallamos la solución, habremos contribuido al estudio de los matasellos y desde luego en pequeña escala, a la Historia Postal Española.”

Posteriormente D. Ángel Laiz en su libro “Matasellos y Marcas. Estudio sobre los sellos 4 cuartos de las Emisiones de 1856-1864” editado en 1976, dibujará y clasificará por primera vez la rueda de carreta nº9 modificada, pero como en otros muchos casos de ruedas de carreta modificada no se incluye en los catálogos especializados de España hasta que se edita el especializado del año 2005, donde aparece esta variedad pero sin valoración estimada, y también sin mencionar que el uso de esta carreta se produjo en la Administración de Alcoy.

Para entender un poco el caso hay que resumir brevemente el contexto geográfico, demográfico e industrial de la ciudad de Alcoy en el segunda mitad del siglo XIX, que tenía una floreciente y reconocida actividad textil, mecánica y papelera, lo que supuso un incremento progresivo de la población hasta alcanzar los 21.901 habitantes en 1858¹.

Así pues, Alcoy era la tercera ciudad en número de habitantes de todo el territorio valenciano, detrás de Valencia capital que contaba con 106.436 habitantes en 1857² y Alicante capital, que fue ascendiendo hasta los 27.550 habitantes en el censo de 1857³, gracias a la importancia del puerto y a la llegada del ferrocarril que la unió a la capital de España por la línea del ambulante mediterráneo Madrid-Alicante.

Sin embargo y a pesar del aumento de población en Alcoy, su administración de correos, era por Real Orden de 7 de marzo de 1857 una Administración Agregada de 4ª clase y por tanto, debía obliterar los sellos adhesivos con el matasello tipo parrilla como era preceptivo. Esta norma se cumple por descontado al repasar todo el volumen de la correspondencia salida desde Alcoy entre 1 de abril de 1855 hasta finales de agosto de 1858, hecho comprobado hasta la fecha en un volumen aproximado de unas 500 cartas procedentes de los archivos de A. Oliver, I. Vieta, Larreta Olivella, Familia Sagristá, José I. Lopez, I. Moreu Santigora, A. Pascual Abad, Alvarez Diaz, Saturnino Ramis, I. Gros, R. Román, José Puig, P. Soldevilas y P. Corbí entre otros.

Pero resulta muy curioso que en las colecciones consultadas y hasta el momento, no se ha podido confirmar la existencia de piezas circuladas con la parrilla de Alcoy desde 29 de agosto al 19 de octubre de 1858, fecha en que, desconociéndose las razones, las cartas salidas desde la administración de Alcoy comienzan a utilizar la rueda de carreta nº9 con uno de los numerales de los radios segmentados colocado de forma invertida, que denominaremos **rueda de carreta nº9 modificada de Alcoy**. Esta se diferencia de la de Alicante tanto en la forma del numeral central, como en el ya mencionado radio invertido. (Figura 1).

El hecho de que el comienzo de la utilización de la rueda de carreta en Alcoy parezca aproximarse a coincidir con la fecha oficial de comienzo de uso de la rueda de carreta en las administraciones principales, de cambio y agregadas de 2ª clase, nos hace pensar sobre cuáles



Fig. 2

¹ INE. Anuarios Estadísticos. Población. Siglo XIX. Anuario 1858. Pueblos sin ser capitales de Provincia

² INE. Anuarios Estadísticos. Población. Siglo XIX. Anuario 1857. Estado del número de habitantes en las capitales de provincia.

³ INE. Anuarios Estadísticos. Población. Siglo XIX. Anuario 1857. Estado del número de habitantes en las capitales de provincia.

fueron las causas de su estampación en esta ciudad, siendo esta una administración agregada de 4ª clase.

Sobre este caso son varias las opiniones que se han recogido, pero hay que dejar claro que no dejan de ser meras teorías.

Algunos especialistas en matasellos numerales barajan la posibilidad de que este matasello fuera enviado por error a la administración de Alcoy en lugar de a la de Alicante, capital de provincia, y por razones casuales o deliberadas algún funcionario para diferenciar el matasello alicantino del alcoyano giró unos de los numerales radiales segmentados.

Otras opiniones estiman que el matasello fue pedido por la Administración de Alcoy y cedido por la Administración Principal de Alicante para su uso temporal (cosa extraña y dudosa, pues ya venía utilizándose la parrilla para cancelar desde 1852, y el sello de fechas desde enero de 1858). En este supuesto, el matasello de radio invertido, tras ser devuelto de nuevo a la administración de Alicante se utilizará en Alicante simultáneamente con la rueda de carreta nº9 tipo I, de forma intermitente, desde septiembre de 1863 hasta finales de 1869 (a excepción del año 1864).

Otros dicen que la administración de Alcoy encargó el matasello tal y como lo conocemos a algún profesional especializado que lo fabricó en cobre o plomo, y se fue despachando correo hasta que el matasello fue detectado por la Dirección General de Correos y retirado. Esta posibilidad queda descartada pues todos los sellos de fechas fabricados en acero y el material adicional para su limpieza fueron pedidos y elaborado en el extranjero como queda reflejado en la orden de 18 de noviembre de 1858 (*Figura 2*).

Hasta ahora no se han encontrado documentos que puedan confirmar estas u otras opiniones o teorías y sea como fuere, lo único que sabemos es que la administración de Alcoy, siendo una administración de 4ª clase, estampó la rueda de carreta nº9 modificada entre el 19 de octubre de 1858, cuatro días después de la primera fecha de uso oficial y el 21 de enero de 1859, es decir, al menos durante 95 días.

Actualmente, entre frontales, cubiertas y cartas completas se conocen concretamente 21 piezas circuladas con la rueda de carreta nº9 modificada de Alcoy, sin contar la existencia de las posibles que permanezcan guardadas en colecciones no conocidas públicamente y los sellos sueltos que puedan existir.

De todas ellas, 3 están estampadas en el mes de octubre de 1858, 4 en el mes de noviembre, 11 en el mes de diciembre y 3 en el mes de enero de 1859.

Entre todas las ruedas de carreta modificadas de Alcoy que se han podido estudiar tanto físicamente como por medio de imagen con buena resolución, pueden observarse dos estampaciones diferenciadas, una primera que aparece en los cuatro meses de uso desde noviembre de 1858 a enero de 1859, que llamaremos **tipo II**, y una segunda estampación que encontramos casi siempre en cartas y envueltas o frontales de diciembre de 1858, que llamaremos **tipo IIa**.

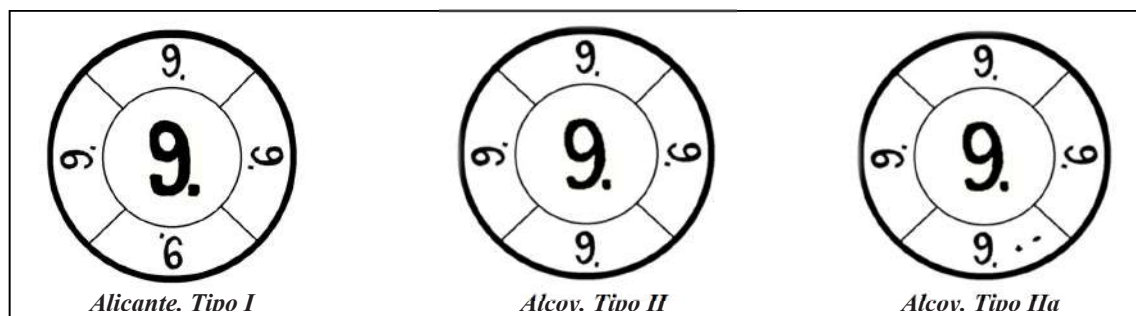

Este segundo *tipo IIa* se caracteriza por tener uno o dos puntos negros a la derecha del "9" invertido del radio inferior, aunque existe algún sobrescrito en el que pueden verse los dos, resultado de algún resalte empastado por la tinta del matasello utilizado en la administración de Alcoy. Este subtipo se ha encontrado en 8 de entre todas las cartas y sobrescritos conocidos, sin contar con los sellos sueltos de referencia visualizados.

Naturalmente no se puede afirmar que se trate estampaciones procedentes de dos matasellos diferentes.

Como puede verse en las imágenes posteriores, a partir de febrero de 1859 la Administración de Alcoy cancelará los sellos de esta emisión con el fechador de 20 mm. y el matasello rueda de carreta modificada será retirado a la administración principal de Alicante, donde se utilizará en emisiones posteriores en un principio esporádicamente como matasello auxiliar al menos a partir de 1863.



Frontal fechado el 19 de octubre de 1858 con matasello rueda de carreta nº9 modificada de Alcoy. (subtipo IIb) circulado a Cádiz en los primeros días de circulación del matasello rueda de carreta. Primera conocida en Alcoy.

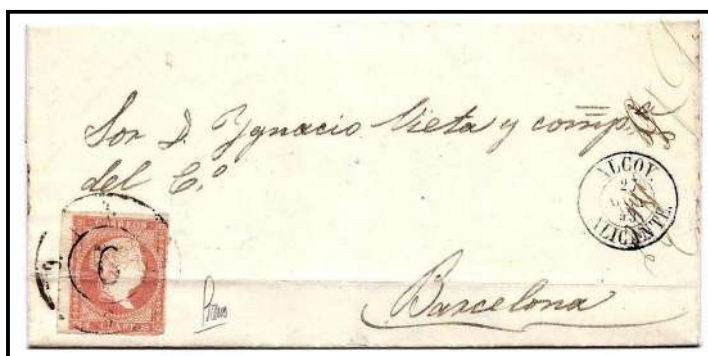

Carta fechada el 27 de octubre de 1858 con matasello rueda de carreta nº9 modificada de Alcoy. (subtipo IIa) circulado a Barcelona.



Carta fechado el 29 de diciembre de 1858 con matasello rueda de carreta nº9 modificada de Alcoy (subtipo IIb) circulado a Granada. Punto negro junto al "9" inferior.



Frontal de carta fechado el 21 de enero de 1859 con matasello rueda de carreta n°9 modificada de Alcoy (subtipo IIa) circulada a Barcelona. Última fecha conocida de uso en Alcoy. (Col. X. Andreu i Bartroli).



Sellos obliterados con fechador de 3 y 23 de febrero y carta completa fechada 12 de marzo de 1859 con matasello fechador de Alcoy.

La Rueda de Carreta nº9 modificada de Alicante de 1859.

Como hemos dicho anteriormente, tras ser detectado el uso de la rueda de carreta en la administración de Alcoy, esta probablemente fue llevada a la administración principal de Alicante, no sabemos si para ser retirada o bien para ser utilizada junto a su “hermana” alicantina que ya se venía estampando de forma oficiosa desde el 9 de octubre de 1858.

Y si hasta ahora hemos hablado de la rueda de carreta modificada de Alcoy, naturalmente debemos hacer referencia a la utilizada en Alicante.

Hasta hace unos años se desconocía la existencia de esta rueda de carreta modificada de Alicante y estampada antes de 1860, pero desde 2012 se tiene constancia de la existencia de una carta con doble porte obliterada con una rueda de carreta modificada nº9 en Alicante y en fechas posteriores a ser retirada la de Alcoy. A esta rueda de carreta modificada nº9 de Alicante la denominaremos **tipo Ia**.

Aunque la impresión no es muy clara, una vez limpiado el matasello del doble repinte en su estampación sobre la pareja de 4 cuartos, podemos apreciar las diferencias comparando una rueda de carreta **tipo I** “normal” de Alicante con la **tipo Ia** “modificada”.

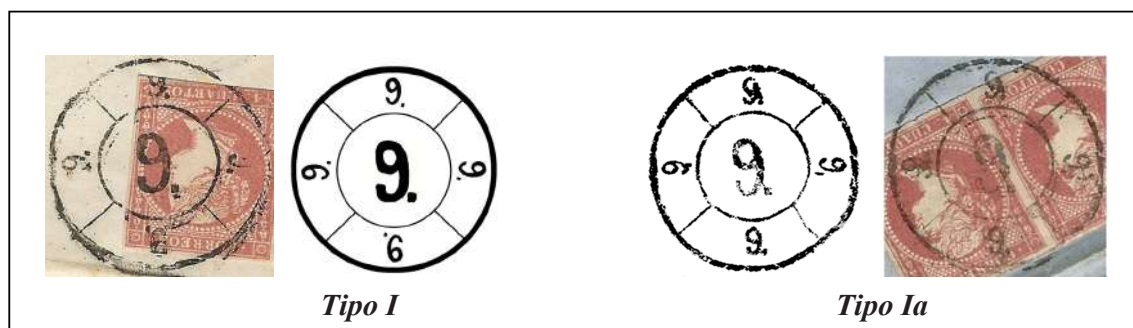

Como podemos ver en esta carreta modificada el número nueve central parece no estar perfectamente centrado sino ligeramente desplazado hacia la izquierda, mientras que el nueve del radio inferior aparece claramente invertido.



Carta completa fechada el 17 de febrero de 1859 con matasello rueda de carreta nº9 con radio invertido de Alicante (tipo Ia) circulada a Puebla del Caramiñal. Primera fecha conocida de uso en Alicante.

Esta rueda modificada de Alicante es totalmente diferente a la modificada de Alcoy, diferencia que se aprecia perfectamente comparando sus nuevas centrales.

Por tanto, nuestras dudas ya no se refieren únicamente a la rueda modificada de Alcoy, sino también a esta nueva modificada de Alicante.

Este nuevo hallazgo parece abocarnos al principio del artículo, al mismo problema con el que tropezó el Sr. Valldeperas. ¿Existen más cartas obliteradas con la carreta modificada de Alicante en 1858 ó 1859?. Como él mismo nos decía *“Buscad y estudiad vuestro archivo principalmente de cartas...”*

Distribución por meses de la R.C. nº9 de Alcoy (tipo II-IIa) y de Alicante (tipo Ia)

Modificada de Alcoy	Tipo II	Tipo IIa	Total
Octubre 1858	2	1	3
Noviembre 1858	3	1	4
Diciembre 1858	3	8	11
Enero 1859	3	0	3
Total	11	10	21

Modificada Alcoy	1858	1859
Octubre 1858	3	-
Noviembre 1858	4	-
Diciembre 1858	11	-
Enero 1859	-	3
Modificada Alicante	1858	1859
Febrero 1859	-	1

	Destinos
Cádiz	8
Barcelona	7
Valencia	2
Granada	3
Osuna	1

	Archivo
Larreta Olivella	7
Ignacio Vieta	4
Alvarez Diaz	3
Sagrístá e Hijo	1
Aparicio López	1
Agustín Oliver	1
Isidro Moreu	1
Antonio Pascual	1
Saturnino Ramis	1
Pedro Soldevila	1

Esperamos que estas aportaciones puedan ayudar a esclarecer algo las dudas e incertidumbre que han ocasionado estos matasellos, en la esperanza de que puedan aparecer nuevos datos, más claros y precisos que afirmen con rotundidad alguna de las opiniones o teorías sobre la aparición de estas variantes de rueda de carreta, hasta ahora no confirmadas.

El matasello rueda de carreta nº9 de 1860-1862

En los archivos examinados de esta emisión se puede valorar que en la administración de Alicante predominó sin duda alguna y como es normal, la estampación de la *carreta nº9 tipo I* durante todo el periodo de uso de esta emisión de sellos, pudiéndose observar excelentes y buenas estampaciones entre 1860 y septiembre de 1861.

Las estampaciones posteriores a estas fechas comienzan a evidenciar un desgaste importante y una falta de cuidado y limpieza de los matasellos a partir de julio de 1862, que llegan a impedir la visión del numeral en la obliteración.

Estos contratiempos en la anulación de los sellos adhesivos producirán la aparición de matasellos mixtos de la carreta alicantina junto con el de otras administraciones como la nº2 de Barcelona, la nº4 de Coruña o la nº16 de Albacete, que estamparán sus matasellos numerales para anular completamente los sellos y evitar el fraude de los sellos servidos y con el paso del tiempo llevarán al cambio de las máquinas de matasellar como puede apreciarse en algunos sobrescritos a partir de octubre de 1863.

Durante los años de circulación de esta emisión en la administración principal de Alicante aparecerán estampaciones de su rueda de carreta con variantes tanto en sus numerales radiales como en los colores de obliteración.

Así pues sobre esta emisión en la administración principal de Alicante tenemos una gran variedad de estampaciones numerales, donde destacan las **carretas nº9 tipo I en color negro** durante toda la emisión como es lógico, las **carretas modificadas tipo III en negro** en julio de 1860 y julio de 1861, en **color azul-gris tipo IV** en diciembre de 1860 y agosto de 1861 y en **color azul oscuro tipo IVa** entre el 7 y el 14 de julio de 1861, estas dos últimas tanto de correo terrestre como en correo por vía marítima.

Por tanto pasaremos a detallar y desarrollar cada uno de estos apartados.

Primeros días de uso.



Carta completa de 4 de febrero de 1860 y con matasello rueda de carreta nº9 de Alicante (tipo I) circulada a Albacete. Primeros días de uso.

Último día de circulación.



Carta completa de 15 de julio de 1862 y con matasello rueda de carreta nº9 de Alicante (tipo I) circulada a Madrid. Último día de circulación.

Franqueos múltiples en correo nacional



Frontal de triple porte fechado el 28 de septiembre de 1860 dirigido a Madrid con matasello rueda de carreta nº9 de Alicante (tipo I).

Correo al extranjero



Envuelta de doble porte fechada el 15 de septiembre de 1860 dirigida a Cetté con matasello rueda de carreta nº9 de Alicante (tipo I). Fechador de tránsito por Saint Jean de Luz y sin marca de "taxe du factage" aunque sí incluida en el porteo francés. Franqueada con porte sencillo y tasada por franqueo insuficiente con "9" décimas manuscrito.

La rueda de carreta nº9 modificada de Alicante. 1860-1861

Es importante resaltar que este tipo de carreta utilizada a partir de 1860, y que hemos denominado **rueda de carreta nº9 modificada de Alicante tipo III**, si bien es una rueda de carreta modificada, es totalmente diferente a la utilizada anteriormente en la administración de Alcoy en 1858-59, y a la utilizada en Alicante en febrero de 1859, como podemos apreciar tanto en la diferenciación de tipos como en las imágenes.

Esta carreta invertida utilizada en Alicante se conoce en muy contadas cartas y sobrescritos sobre sello de 4 cuartos amarillo de 1860, y se desconoce hasta la fecha utilizada sobre franqueos de correo por ferrocarril, correo marítimo o en correspondencia dirigida al extranjero.

-Tipo III. R.C. nº9 Modificada de Alicante (1860-69). En negro con radio invertido.

Los cuatro "9." radiales inclinados hacia atrás y el "9." inferior invertido

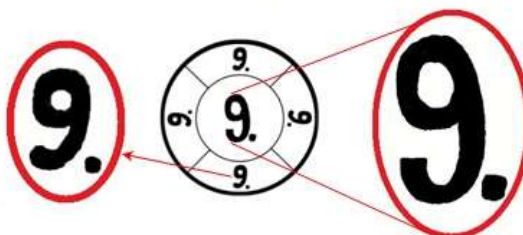

"9." central de trazo y punto grueso y con terminación final más larga y curvada y vertical

Los usos conocidos de esta rueda de carreta nº9 modificada en Alicante son únicamente de los meses de julio de 1860.

Respecto a estas carretas invertidas del año 1860, en este trabajo se muestran los tres ejemplares conocidos hasta ahora, aunque es posible que existan algunos más teniendo en cuenta que la fechas de expedición van desde el 4 al 16 de julio de 1860, y por tanto cabe la posibilidad que existan usos de carretas modificadas de Alicante *tipo III* entre los días anteriormente señalados.



Carta completa fechada el 4 de julio de 1860 con matasello rueda de carreta nº9 con radio invertido de Alicante (tipo III) circulada a Madrid. Primera fecha conocida de uso en Alicante.



Carta completa de 26 de julio de 1861 con matasello rueda de carreta nº9 de Alicante (tipo III) circulada a Barcelona. Estampación muy anormal por el desplazamiento y las grandes dimensiones del "9" invertido inferior



Cartas completas circuladas de Barcelona a Palencia, vía Alicante, con matasello rueda de carreta nº9 modificada de Alicante (tipo III), de 16 de julio de 1860.

También se conoce el uso aislado de una rueda de carreta invertida con fechador de 26 de julio de 1861, que no clasificaremos por considerarla una estampación anormal con características aisladas en el "9" invertido, más grande y desplazado de lo normal y que reproducimos en la imagen inferior.

La rueda de carreta nº9 variante de color azul de Alicante.

La administración de Alicante es una de las pocas que llegó a estampar la rueda de carreta en color azul en los primeros años de uso de este matasello.

Esta rueda de carreta únicamente se conoce estampada sobre los sellos de la emisión de 1860 y hasta la fecha aparece en dos periodos diferentes de uso, primeramente en diciembre de 1860 en color azul-gris oscuro y posteriormente en color azul oscuro durante unos días de agosto de 1861. En su estudio de "Matasellos numerales", D. Fernando Cabello Borrás describe estos dos colores, ambos incluidos en el periodo de agosto de 1861, pero realizando un estudio más minucioso de las carretas azules podemos diferenciar ambos colores en periodos diferentes de uso y circulación.

Así pues las carretas nº9 de color azul-gris oscuro se encuentran en cartas circuladas al menos entre el 13 y el 18 de diciembre de 1860 y las de color azul oscuro en un intervalo de los días entre el 4 y 7 de agosto como primeros días de uso y hasta el 14 del mismo mes de 1861.





Carta completa de 4 de agosto de 1861 con matasello rueda de carreta nº9 de Alicante (tipo I) circulada a Madrid. Estampación muy empastada posiblemente debido al cambio de entintado del negro al azul en la primera semana de agosto de 1861.



Cartas completas fechadas el 13 y 17 de diciembre de 1860 con matasello rueda de carreta nº9 azul-gris oscuro de Alicante (tipo IV), circuladas a Madrid.

Las ruedas de carreta nº9 de color azul-gris circuladas en diciembre de 1860, por su color, suelen pasar casi desapercibidas, pero sí pueden diferenciarse en un estudio comparativo respecto a las ruedas de carreta con su color normalmente negro y utilizadas posteriormente con las de color azul oscuro de agosto de 1861.

De este periodo tenemos muestras con entintados del matasellos numeral que varían notablemente de su color negro habitual y pueden observarse colores negros-azulados y azul gris muy empastados.

Las ruedas de **carreta nº9 de Alicante de color azul oscuro tipo IVa**, que así hemos denominado, son las consideradas y conocidas habitualmente desde siempre como las variantes de color azul en esta administración y son sin duda una de las más atractivas por el tono de su color.

En esta monografía se muestra estampaciones que van desde el día 7 al 14 de agosto de 1861. Algunos sostienen que existen piezas circuladas el 18 del mismo mes, pero no tenemos constancia gráfica de estas.



Carta fechada el 7 de agosto de 1861 con matasello rueda de carreta nº9 azul oscuro de Alicante (tipo IVa) circulada a Madrid. Primera fecha conocida.



Carta fechada el 8 y 9 de agosto de 1861 con matasello rueda de carreta n°9 azul oscuro de Alicante (tipo IVa), circulada a Madrid. Nótese la diferencia de color con el tipo IV.



Sobre mecánico, envuelta y frontal fechados el 12 y 14 de agosto de 1861 con matasello rueda de carreta n°9 azul oscuro de Alicante, circuladas a Barcelona, Madrid y Sevilla respectivamente. Últimas fechas de uso conocidas en color azul oscuro.

Con el paso del tiempo y hasta 1874 aparecerán nuevas ruedas de carreta de color azul que junto con la rueda nº9 azul de Alicante amplían la lista a un número considerable de administraciones en todo el territorio nacional; la nº1 de Madrid, nº2 de Barcelona, la nº3 de Cádiz, la nº10 de Córdoba, la nº12 de Oviedo, la nº19 de Badajoz, la nº21 de Burgos, la nº27 de Guadalajara, la nº32 de Lérida, la nº33 de Logroño, la nº35 de Orense, la nº45 de Segovia, la nº48 modificada de Vitoria en azul, la nº50 de Irún, la nº51 de Bailén, la nº54 de Manzanares, la nº55 de Medina del Campo, la nº57 de Talavera de la Reina, la nº59 de Trujillo, la nº61 de La Junquera, la nº62 de Tuy y la nº63 de San Roque.

Uso de la rueda de carreta azul de Alicante en el Servicio Nacional

La utilización de la serie de sellos del Servicio Nacional de 1855 estaba destinada al franqueo exclusivo de la correspondencia oficial para las cartas circuladas tanto por el territorio nacional como para el extranjero y que en esta serie de cuatro valores de media onza, una onza, cuatro onzas y una libra, empezó a circular desde el 1 de enero, según tarifa que se venía aplicando desde el 1 de noviembre de 1854.

Estos sellos carecían de valor nominal y cada valor expresaban el peso máximo de la correspondencia a la que se aplicaban; media onza (14,4 gr.), una onza (28,7 gr.), cuatro onzas (115 gr.) y una libra (460 gr.)

En la Administración principal de Alicante sólo se tiene constancia de un uso aislado de la rueda de carreta nº9 azul oscuro *tipo IVa* en un sobrescrito oficial circulado desde la Administración de Aduanas de Alicante a la Administración de Aduanas de Arenys de Mar. Está fechada el 12 de agosto de 1861, dentro del periodo del uso de la variante de color azul oscuro.



Plica del Servicio Nacional dirigida desde la Administración de Aduanas de Alicante a la Administración de Aduanas de Arenys. Matasello rueda de carreta nº9 azul oscuro de Alicante (tipo IVa), sobre el sello de media onza. Único conocido hasta la fecha obliterado en este color.

Correo marítimo dirigido y procedente del extranjero a Alicante

En el periodo que nos ocupa, la mayor parte de la correspondencia salida o recibida en el puerto de Alicante circulada por correo marítimo era referente a relaciones comerciales con empresas francesas por medio de buques franceses, españoles e ingleses.

En el Convenio Postal de 5 de agosto de 1859 se detallan todos los apartados referentes a la partida de los buques, los puertos de escala y destino, los portes a pagar al capitán por cada carta o paquete, la hora de recogida de las valijas en las administraciones de correos, y se especifica también la relación de Oficinas de Cambio españolas y francesas donde se intercambia el correo.

Por lo general, la mayor parte del correo de los barcos españoles y franceses se expedía y admitía en Barcelona y Marsella, para luego hacer escalas en los puertos cabecera como Valencia, Alicante, Cartagena, Almería, Málaga, para después recalcar muchos de ellos en Cádiz, desde donde en ocasiones se dirigían al Atlántico.

Por un lado la Oficina de Cambio de Alicante, Valencia y Torrevieja se correspondían con las de Cambio francesas de Alger y Oran, y por otro, las de Alicante y Barcelona con la Oficina de Cambio francesa de Marsella.

Desde 1850 los buques españoles realizaban el trayecto Cádiz-Marsella y desde 1852 los buques franceses realizan la ruta Cádiz-Orán pasando por los puertos de Gibraltar y Tánger. A partir de 1860 los buques franceses comienzan a realizarán la ruta Marsella-Lisboa.

Podemos mostrar algunos ejemplos de correo circulado por vía de mar durante el periodo comprendido entre 1860 y 1862, aunque es más difícil el que coincida con la presencia de variedades en el numeral o en el color de la rueda de carreta.

CHEMIN DE FER DU NORD
PARIS à LONDRES
TRAVERSÉE MARITIME
en 60 minutes

5 services rapides journaliers
VIA CALAIS et BOULOGNE
PARIS à LONDRES LONDRES à PARIS

PARIS à LONDRES	LONDRES à PARIS
1 ^{er} classe	1 ^{er} classe
2 ^e classe	2 ^e classe
3 ^e classe	3 ^e classe
4 ^e classe	4 ^e classe
5 ^e classe	5 ^e classe
6 ^e classe	6 ^e classe
7 ^e classe	7 ^e classe
8 ^e classe	8 ^e classe
9 ^e classe	9 ^e classe
10 ^e classe	10 ^e classe
11 ^e classe	11 ^e classe
12 ^e classe	12 ^e classe
13 ^e classe	13 ^e classe
14 ^e classe	14 ^e classe
15 ^e classe	15 ^e classe
16 ^e classe	16 ^e classe
17 ^e classe	17 ^e classe
18 ^e classe	18 ^e classe
19 ^e classe	19 ^e classe
20 ^e classe	20 ^e classe

PARIS-LYON-MÉDITERRANÉE
MESSAGERIES MARITIMES

PARIS en ORIENT
(Via Marseille)

Trains rapides et Express. Billets directs à prix réduits, simples, aller et retour et circulaires.

Carte postale de propagande de la Compagnie des Messageries Maritimes, Paris, 1862.

Carteles de propaganda del siglo XIX de las nuevas compañías marítimas francesas.



Carta completa dirigida de Alicante a Barcelona por medio de la Compañía Hispano inglesa en el trayecto de la línea Marsella-Liverpool. En anverso manuscrito "Vapor Correo Marsella" y matasello rueda de carreta nº9 de Alicante sobre el 4 cuartos rojo circularado en el periodo de canje y primer día de la nueva emisión de 1860.



Carta completa dirigida de Barcelona a Alicante por correo marítimo y posteriormente a Albacete por vía de tierra. En anverso matasello rueda de carreta nº9 azul oscuro de Alicante (Tipo IVa) sobre el sello al ser depositada en esta Administración. En reverso fechador de tránsito por Alicante de 8 de agosto de 1861 y de llegada a Albacete de 9 de agosto. Manuscrito "V. Correo" (Vapor Correo)

En ocasiones las cartas muestran los fraudes al correo y las alteraciones en la obliteración de los sellos utilizados para pagar el correo de este convenio postal, como así se muestra en las imágenes siguientes, en las que podemos ver, en contra de las ordenanzas de Correos, cartas transportadas de forma privada.

En otros casos podemos ver correo francés con sellos franceses anulados con matasellos españoles. Este caso se presenta sobre todo en la administración principal de Barcelona donde las cartas francesas eran anuladas con la rueda de carreta nº2 o con la parrilla con cifra nº2 de esta administración.

Pero sí es muy inusual encontrar correo francés depositado en la administración principal de Alicante y anulado con la rueda de carreta nº9.

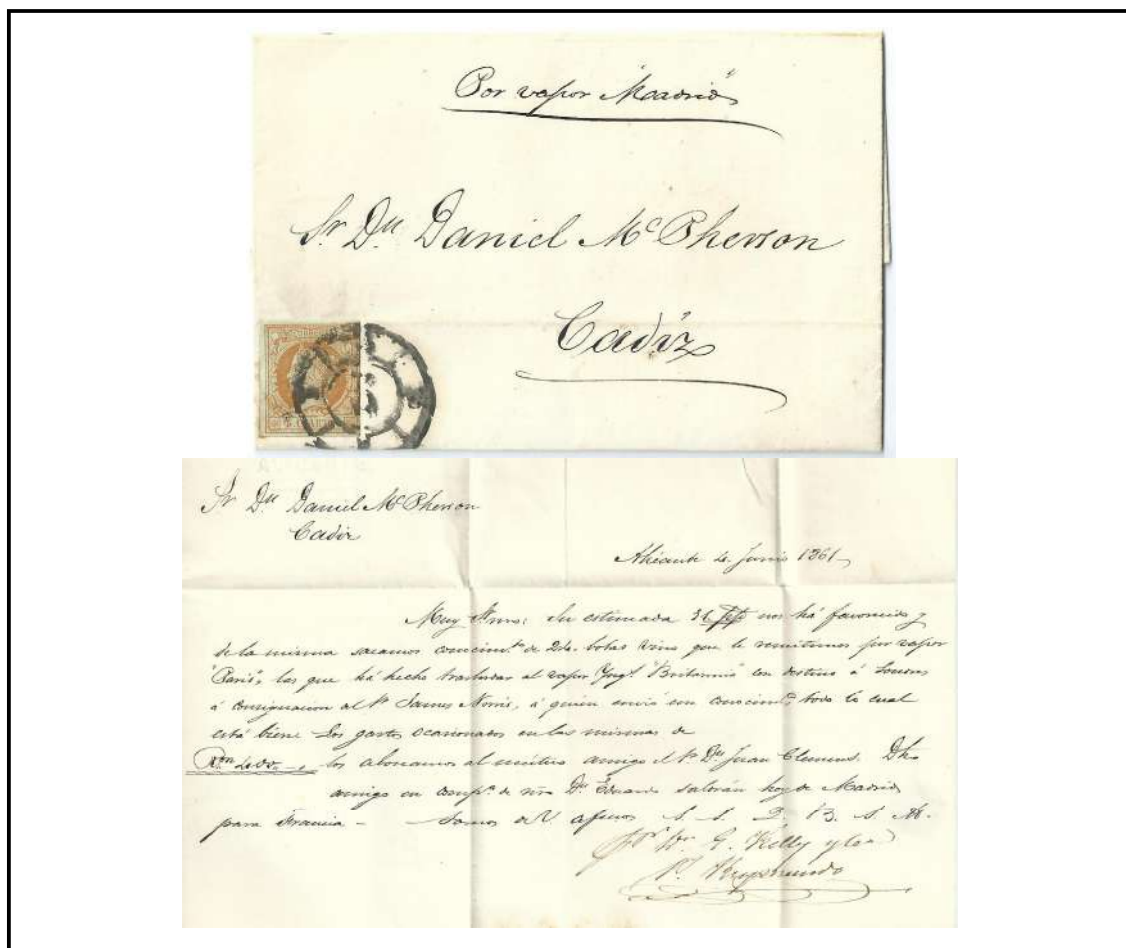

1861. 4 de junio. Carta completa dirigida de Alicante a Cádiz por correo marítimo aprovechando el trayecto de la línea Marsella-Liverpool por la Compañía Hispano inglesa. Manuscrito "Por vapor Madrid", pero transportada de forma privada durante el trayecto para ser depositada en la administración principal de Cádiz y cursada a su destinatario. Matasello rueda de carreta n°3 de Cádiz para obliterar el sello y llegada el 6 de junio.



1861. Carta completa de la empresa "Eugène Foucou" dirigida de Marsella-Alicante por vía de mar y de Alicante a Madrid por vía de tierra. Sello de 40 céntimos de franco, porte sencillo para cartas de Francia a España, obliterado con rueda de carreta n°9 de Alicante (tipo I) y marca "3" cuartos como pago al capitán del barco.



1861. 23 enero. Carta completa de la empresa "Eugène Foucou" dirigida de Marsella a Alicante por vía de mar. Pareja de ellos de 40 céntimos de franco, doble porte para cartas de Francia a España, obliterados con rueda de carreta nº9 de Alicante (tipo I) y marca "3" cuartos como pago al capitán del barco.



1860. Carta completa dirigida de Alicante a Barcelona por correo marítimo por la línea Marsella-Cádiz. Fechador de salida de Alicante, matasello rueda de carreta nº9 de Alicante (tipo I) y manuscrición "Vapor Correo". En reverso fechador de llegada a Barcelona de 17 de febrero de 1860.

Otras anomalías de la rueda de carreta nº9

Como ya hemos mencionado anteriormente, en 1862 el desgaste de esta carreta ya es considerable y el cuidado y limpieza de este matasello empieza a abandonarse por parte de los funcionarios.

Esto ocasionará una mala estampación en las cartas y sobrescritos circulados en los últimos meses de circulación de esta emisión y que repercutirá en la obliteración de los sellos emitidos en 1863.



1862. 17 de julio. Carta completa dirigida de Alicante a La Coruña. En anverso matasello rueda de carreta nº9 de Alicante (tipo I) sobre la pareja de sellos. El importante desgaste de la carreta alicantina y la no anulación de uno de los sellos obliga al funcionario gallego a estampar también la carreta nº4 de la administración de La Coruña.

A continuación y para terminar este pequeño estudio se presentan algunas anomalías aisladas que podemos encontrar de la rueda de carreta n°9 de Alicante.

Se dan en el tiempo durante un largo periodo, como mostramos a continuación, donde pueden verse carretas con numerales deformados y estampaciones muy diferentes en sobrescritos de 1860 a 1862 y en otros de 1867 y 1868.

Aunque no se puede afirmar que procedan de máquinas de matasellar distintas, por su curiosidad se muestran seguidamente para que quede constancia de su existencia

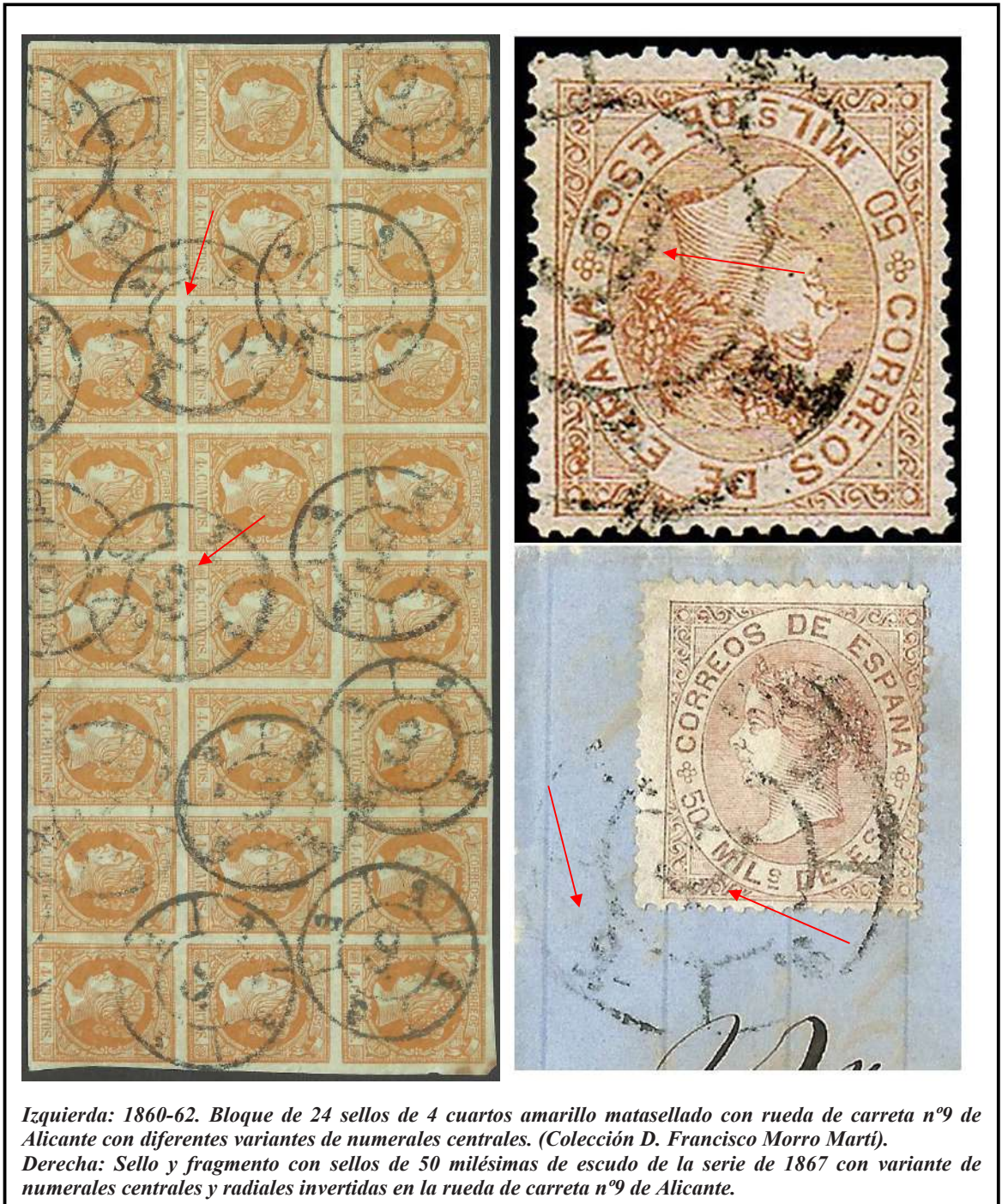

Izquierda: 1860-62. Bloque de 24 sellos de 4 cuartos amarillo matasellado con rueda de carreta n°9 de Alicante con diferentes variantes de numerales centrales. (Colección D. Francisco Morro Martí).

Derecha: Sello y fragmento con sellos de 50 milésimas de escudo de la serie de 1867 con variante de numerales centrales y radiales invertidas en la rueda de carreta n°9 de Alicante.



1862. 1 diciembre. Carta completa dirigida de Alicante a Helsingöer vía S. Jean de Luz-Paris. Fechador y carreta nº9 de Alicante (tipo I) para confirmar la salida desde Alicante. Marca recercada de tránsito francés "F | 37" y porteo de llegada a "32" skilling a lápiz rojo. Nótese el desgaste de la rueda de carreta nº9.



1862. 19 septiembre. Carta dirigida de Alicante a Oporto vía Madrid. Fechador y carreta nº9 de Alicante (tipo I) para confirmar la salida desde Alicante. Fechador circular de tránsito por Viana do Castelo, porteo de llegada a "45" reis en negro y fechador de llegada a Oporto. Nótese el desgaste de la rueda de carreta nº9.